

# CLIPSMØTRIK

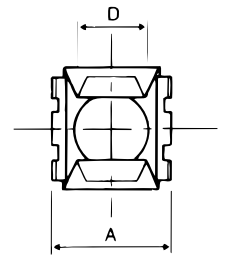
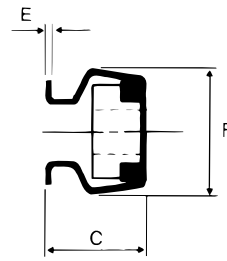
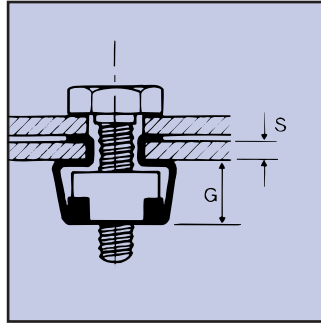
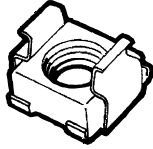
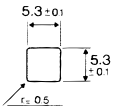
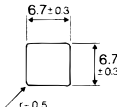
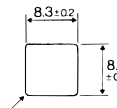
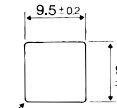
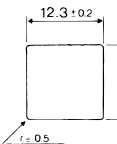
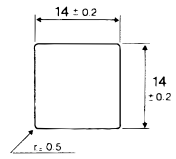

GEVIND	Møtrik	Plade-tykkelse	Best. nr.	A	C	D	E	F	G	Hulstørrelse	
M3	8x8x2,5	0,3-0,9	10466	9,5	5,2	4,8	0,3	9,7	3,6		
		1-1,6	5,9								
		1,7-2,3	6,6								
		2,4-3,1	7,4								
M4	8x8x2,5	0,3-0,9	10466	9,5	5,2	4,8	0,3	9,7	3,6		
		1-1,6			5,9						
		1,7-2,3			6,6						
		2,4-3,1			7,4						
M4	8x8x3,5	0,7-1,6	10555	10	7,2	5,8	0,45	10,3	4,8		
		1,7-2,6			8,2						
M5	8x8x3,5	0,7-1,6	10555	10	7,2	5,8	0,45	10,3	4,8		
		1,7-2,6			8,2						
M4	10x10x4	0,3-1,1	10555	12	8	7,2	0,45	12,2	6		
		1,2-1,6			8,5						
		1,7-2,5			9,5						
		2,6-3,5			10,5						
		3,6-4,5			11,5						
M5	10x10x4,5	0,3-1,1	10555	12	8	7,2	0,45	12,2	6		
		1,2-1,6			8,5						
		1,7-2,5			9,5						
		2,6-3,5			10,5						
		3,6-4,5			11,5						
M6	10x10x4,5	0,3-1,1	10545	12	8	7,2	0,45	12,2	6		
		1,2-1,6			8,5						
		1,7-2,5			9,5						
		2,6-3,5			10,5						
		3,6-4,5			11,5						
M4	11x11x4	0,7-1,6	10461	13,2	8,8	8,2	0,45	13,5	6		
		1,7-2,6	10462		9,5						
		2,7-3,5	10,2								
M5	11x11x4,5	0,7-1,6	10458	13,2	8,8	8,2	0,45	13,5	6		
		1,7-2,6	10460		9,5						
		2,7-3,5	10,2								
M6	11x11x4,5	0,7-1,6	10430	13,2	8,8	8,2	0,45	13,5	6		
		1,7-2,6	10429		9,5						
		2,7-3,5	10565		10,2						
M6	14x14x5	1-1,7	10566	16	10,4	10,6	0,5	16,6	7,8		
		1,8-3,2			12						
		3,3-4,7			13,5						
		4,8-5,5			14,5						
M8	14x14x5,5	1-1,7	10431	16	10,4	10,6	0,5	16,6	7,8		
		1,8-3,2	10544		12						
		3,3-4,7	13,5								
M10	14x14x5,5	1-1,7	10566	16	10,4	10,6	0,5	16,6	7,8		
		1,8-3,2			12						
		3,3-4,7			13,5						
		4,8-5,5			14,5						

GEVIND	Møtrik	Plade-tykkelse	Best. nr.	A	C	D	E	F	G	Hulstørrelse
M10	17x17x7,5	1-1,7	10432	20	13,5	12,6	0,6	20,5	10,4	
		1,8-3,2			15					
		3,3-4,7			16,5					
		4,8-6,2			18					
M12	17x17x7,5	1-1,7	10433	20	13,5	12,6	0,6	20,5	10,4	
		1,8-3,2	15							
		3,3-4,7	10551		16,5					
		4,8-6,2	18							

Fremstillet af materiale:

Clips: Fjederstål zinc plated

Møtrik: Stål class 5S UNI 3740 zinc plated

Kan også leveres i rustfri stål f.eks.:

Total rustfri eller clips rustfri og møtrik i stål

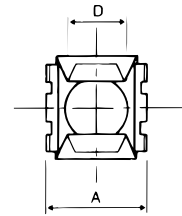
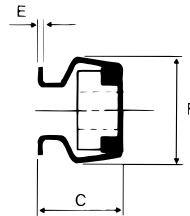
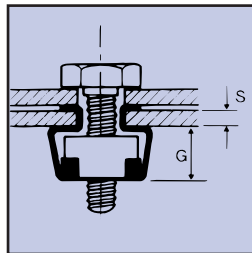
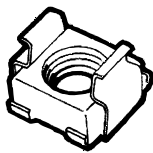

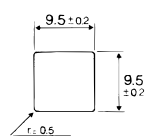
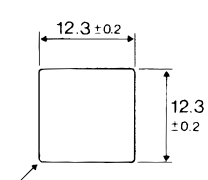
GEVIND	Møtrik	Plade-tykkelse	Best. nr.	A	C ± 0,3	D ± 0,2	E	F	G	Hulstørrelse
M4	11x11x4	0,7-1,6 1,7-2,6		13	8,7 9,7	9	0,5	13,5	6	
M5	11x11x4,5	0,7-1,6 1,7-2,6		13	8,7 9,7	9	0,5	13,5	6	
M6	11x11x4,5	0,7-1,6 1,7-2,6		13	8,7 9,7	9	0,5	13,5	6	
M6	14x14x5	1-1,6		16,5	10,4	11,6	0,6	17,2	7,8	
		1,7-3	12							
		3,1-4,1	13							
M8	14x14x5,5	1-1,6		16,5	10,4	11,6	0,6	17,2	7,8	
		1,7-3	12							
		3,1-4,1	13							
M10	14x14x5,5	1-1,6		16,5	10,4	11,6	0,6	17,2	7,8	
		1,7-3	12							
		3,1-4,1	13							

Fremstillet af materiale:

Clips: Fjederstål zinc plated

Møtrik: Stål class 5S UNI 3740 zinc plated